

# H750

# Stehende Kaskadenkonstruktion

## Technische Informationen (mm)

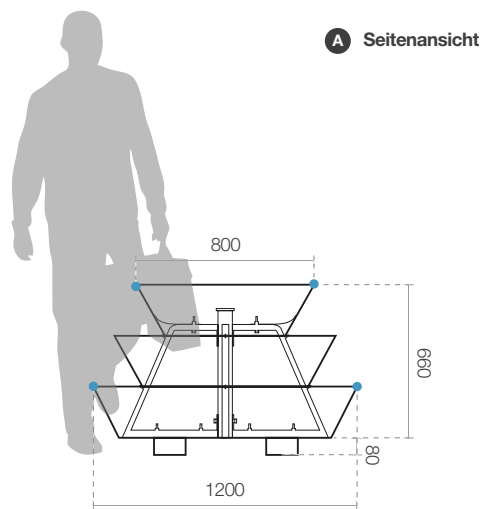

**! VORSICHT VOR FÄLSCHUNGEN !**

Qualität und Sicherheit können nicht kopiert werden. Nur die originellen Produkte mit dem Terra-Markenzeichen garantieren höchste Qualität, Sicherheit und sorgfältige Verarbeitung.

### Patenterzeugnis

▼ P 379058

Geschütztes Industriemuster

▼ Wp 9324-25

 Hergestellt in der EU

 Garantie 24 Monate

Anzahl der Ringe	3	Gewicht vor Bepflanzung	58 kg
Fassungsvermögen	373 Liter	Gewicht nach Bepflanzung	190 - 370 kg 
Höhe	740 mm	Anzahl der Setzlinge	40 - 50 Stück
Basisdurchmesser	1200 mm	Garantie	24 Monate

 Gewicht hängt von der Art und der Feuchtigkeit des Bodens ab

Produkte der Firma Terra sind mit einer 2-jährigen Tür-zu-Tür-Garantie ausgestattet. Dahinter verbergen sich ein ausgeklügeltes System von Hilfsleistungen und technischer Unterstützung sowie ein reibungsloser Garantieservice. Sobald Sie einen Fehler an unseren Produkten feststellen, führen unsere Servicemitarbeiter an einem von Ihnen bestimmten Ort eine Reparatur durch bzw. Tauschen das Produkt gegen ein neues aus.

## Farben



**DUPLEX-Verfahren (1-4)** Die Verbindung der Zinkschicht mit der Polyesterpulverfarbschicht ergibt eine äußerst widerstandsfähige Schutzfläche, deren Haltbarkeit etwa doppelt so hoch wie die Summe der einzelnen Schichten ist.

**rostfreier Stahl (5)**

## Produktionsverfahren

Lasergeschnittene Ringe

Die Ringe werden in der MAG/TIG-Technologie geschweißt

Feuerverzinkte Elemente

Außenseite der Ringe mit Pulverfarbschicht ( DUPLEX-Verfahren )

## Sicherheit

Gummidichtungen an jedem Ring

Keine scharfen Kanten

Schwer und stabil

Hohe Beständigkeit gegen Vandalismus

Möglichkeit der Bodenbefestigung

# H750

# Stehende Kaskadenkonstruktion

## Transport (mm)

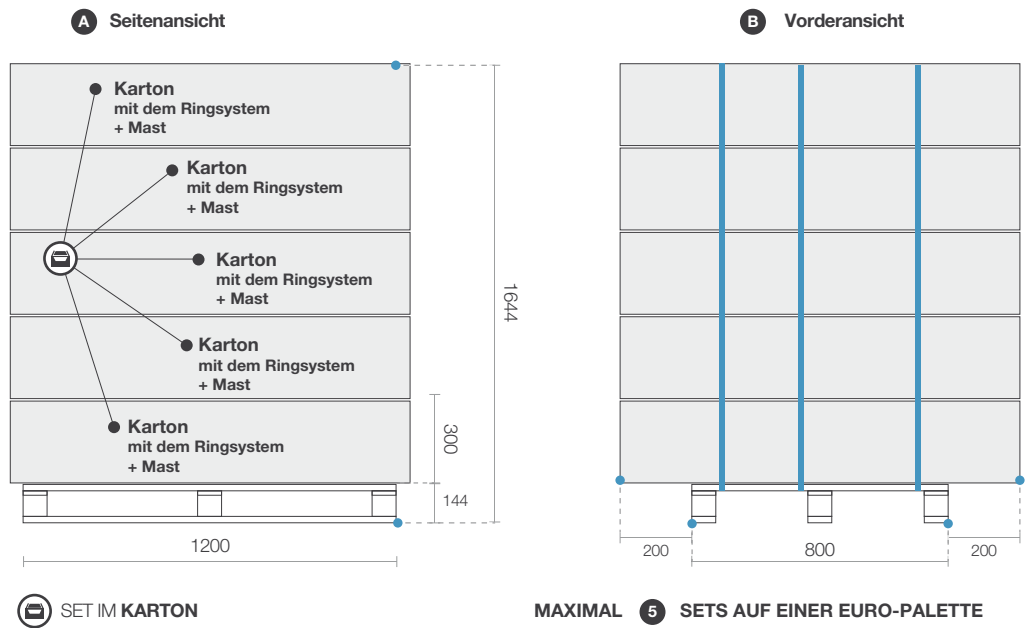

## Setsinhalt

Bodenschale mit Füßen	1 Stück	Mast	1 Stück
Ringe	2 Stück	Joch	4 Stück
Schraube 10x50	10 Stück	Sicherungsflacheisen	2 Stück
Schraube 10x90	4 Stück	Gummiband	10 m
		Gummibandklebe	1 Stück

## Zusätzliches Zubehör

### Diebstahlsicherung

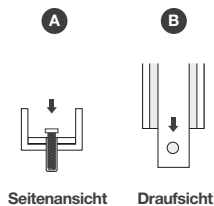
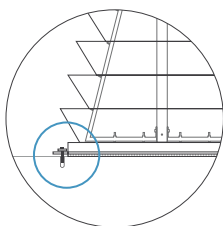

### Mobilsystem

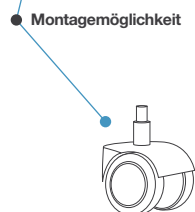
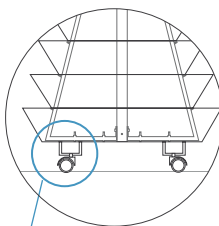

### Transportmodul

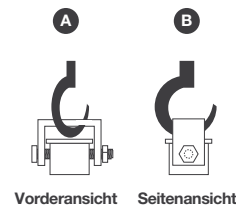
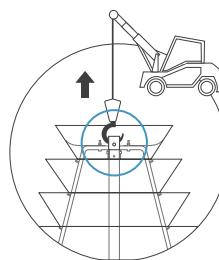

### Bewässerungssystem

**TerraClick Tif**

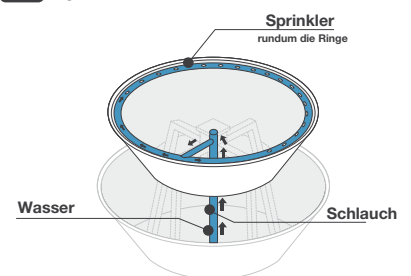

- Anzahl der Schläuche : 2
- Art des Verbindungsstückes : GEKA
- Nominaler Durchlauf der Tropfer : 2 - 3 l/h
- Arbeitsdruck : 0,5 - 4 atm
- Öffnungsdruck des Tropfverschluss : 0,4 atm
- Schließdruck des Tropfverschluss : 0,2 atm
- Schlauchart : **Neue Generation** unempfindlich gegen chemische Substanzen und Versäuerung

